SEITENSCHUTZ / GELÄNDER



UNSERE LEISTUNGEN



WENN AUS VERTRAUEN SICHERHEIT WIRD.

Seit der Unternehmensgründung im Jahre 1994 widmen wir uns den Fragen der effektiven Absturzsicherung. Wir sind ein familiär geprägtes Unternehmen, das sein "Ohr am Kunden" hat und verstehen uns als ganzheitlicher Problemlöser. Als verlässlicher Partner, der Ihnen auf Augenhöhe begegnet, individuelle Anforderungen annimmt und professionelle Lösungen anbietet. Mit Leidenschaft arbeiten wir täglich daran, noch besser zu werden und legen besonders großen Wert auf

- persönliche Betreuung
 - Kompetenz
 - Innovationskraft
 - Zuverlässigkeit
 - Qualität
- ... und last but not least auch **Lieferfähigkeit**.

Europäische Normen und Regeln zum Arbeitsschutz geben vor, dass wenn der Einsatz von Kollektivschutz möglich ist, dieser der persönlichen Schutzausrüstung gegen Absturz (PSAgA) vorgezogen werden soll.



HERSTELLUNG / LIEFERUNG

- ▶ Erfahrung – seit über 25 Jahren
- ▶ Produktentwicklung und Eigenproduktion
- ▶ Qualitätssicherung durch hauseigene Prüfeinrichtungen
- ▶ Innovation
- ▶ Made in Großregion Trier-Luxemburg
- ▶ Lieferung just in time, europaweit
- ▶ Warenverfügbarkeit durch hohe Lagerbestände
- ▶ Schnell & flexibel
- ▶ Sonderkonstruktionen/-lösungen
- ▶ Überwacht und geprüft durch DEKRA Testing and Certification GmbH
- ▶ Werkseigene Produktionskontrolle (WPK) nach EN 1090-2

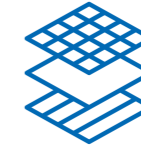

MATERIAL

- ▶ Aluminium EN AW-6060
- ▶ Edelstahl 1.4301
- ▶ Witterungsbeständig und UV-beständig
- ▶ Langlebig
- ▶ Nachhaltig recyclebar
- ▶ Handelsübliche Betongehwegplatten als Kontergewicht
- ▶ Durch flachaufbauende Kontergewichte in die Dachbegrünung/-bekiesung integrierbar
- ▶ Frostsicher
- ▶ Geringe Eigenlast



PLANUNG / SERVICE

- ▶ Wir planen für Sie
- ▶ Planungsgrundlage nach DGUV-Information 201-056
- ▶ Planung als Grundlage bzw. Lageskizze für die Dokumentation der Montage
- ▶ Basierend auf aktuell geltenden Normen und Vorschriften
- ▶ Mengen- und Bedarfs-ermittlung
- ▶ LUX-top® QUICK-DOKU (einfache und übersichtliche Dokumentation mittels Applikation)
- ▶ Erarbeiten von kunden-spezifischen Sonderlösungen

AUSSCHREIBUNGSTEXTE

- ▶ Alle Produkte und Leistungsbeschreibungen als Ausschreibungstext zum Download
- ▶ Verfügbar unter lux-top.com oder den Anbietern heinze.de und ausschreiben.de
- ▶ Erhältlich in den gängigen Datei-Formaten GAEB, RTF, PDF, XLS, WORD und weitere.



MITGLIEDSCHAFT UND ZERTIFIZIERUNG



Produktvarianten

Auflastgehalten

- ▶ Selbsttragendes Seitenschutzsystem
- ▶ Pfostenabstand bis zu 2,50 m möglich
- ▶ Handelsübliche Betongehwegplatten als Kontergewichte
- ▶ Minimierung der Stolpergefahr durch nur 5 cm hohe Betongehwegplatten (25 x 50 cm)
- ▶ Geprüft und zertifiziert nach EN13374 Klasse A
- ▶ Erfüllt die Anforderungen der DGUV-I 201-056 und der ÖNORM B3417
- ▶ Dachdurchdringungsfrei
- ▶ Auch als Flucht- und Rettungsweg nach DIN14094-2 zulässig

Direktbefestigung

- ▶ Seitenschutzsystem zur direkten Befestigung
- ▶ Pfostenabstand bis zu 2,50 m möglich
- ▶ Geprüft und zertifiziert nach EN13374 Klasse A
- ▶ Erfüllt die Anforderungen der DGUV-I 201-056 und der ÖNORM B3417
- ▶ Ästhetische Optik/Design

Vorteile von Kollektivschutz



- ✓ **DGUV-I 201-056 Ausstattungsklasse 3**
- ✓ **Leichte und schnelle Montage**
- ✓ **Keine Einschränkung** bei der **Personenzahl und Berufsgruppe** auf der Dachfläche
- ✓ **Keine Wartungskosten**
- ✓ **Keine Schulung** im Umgang mit PSAgA notwendig
- ✓ **Große Pfostenabstände** (bis zu 2,50 m)
- ✓ **Geringes Gewicht** der handelsüblichen Betongehwegplatten (25 x 50 cm) erleichtert die Montage und den Transport auf der Baustelle
- ✓ **Verminderte Stolpergefahr** durch flache Kontergewichte
- ✓ **Vorgefertigte und vormontierte** Systemkomponenten
- ✓ **Formschlüssige** Geländerhandlauf- und Eckmontage
- ✓ **Durchdringungsfreie Montage** (auflastgehaltene Systeme)
- ✓ **Keine Wärmebrücken** (auflastgehaltene Systeme)
- ✓ **Keine Schwingungsübertragungen** (auflastgehaltene Systeme)
- ✓ **Große Ausführungs- und Befestigungsvielfalt**

Symbolerklärung



Aluminium



klappbar



höhenverstellbar



dachdurchdringungsfrei



farblich beschichtbar



Beton



Holz



Stahl



Trapezprofil

AUFLASTGEHALTEN

Geeignet für alle tragfähigen Untergründe

LUX-top® G-T QUICK

Feststehend, für den Einsatz auf Flachdächern

»»» Nachfolger von G-T ECO «««

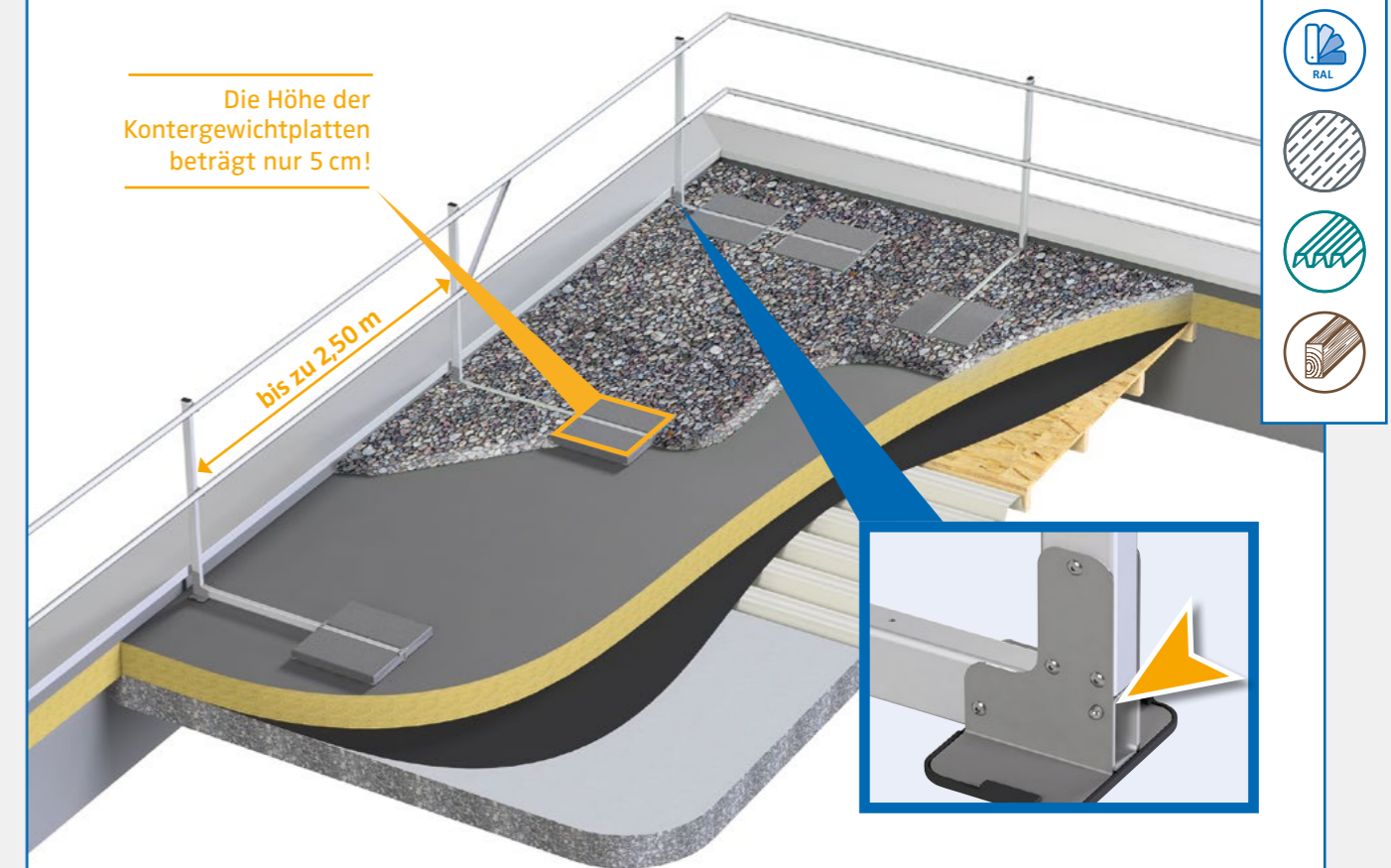

- ▶ Schnelle, wirtschaftliche Montage dank Steckverbindungen (Plug & Safe)
- ▶ Ballastierung mit Betongehwegplatten (25 x 50 cm)



Logistikzentrum, Flieden



M Square, München



LUX-top® G-T HA

Feststehend, für den Einsatz auf Flachdächern

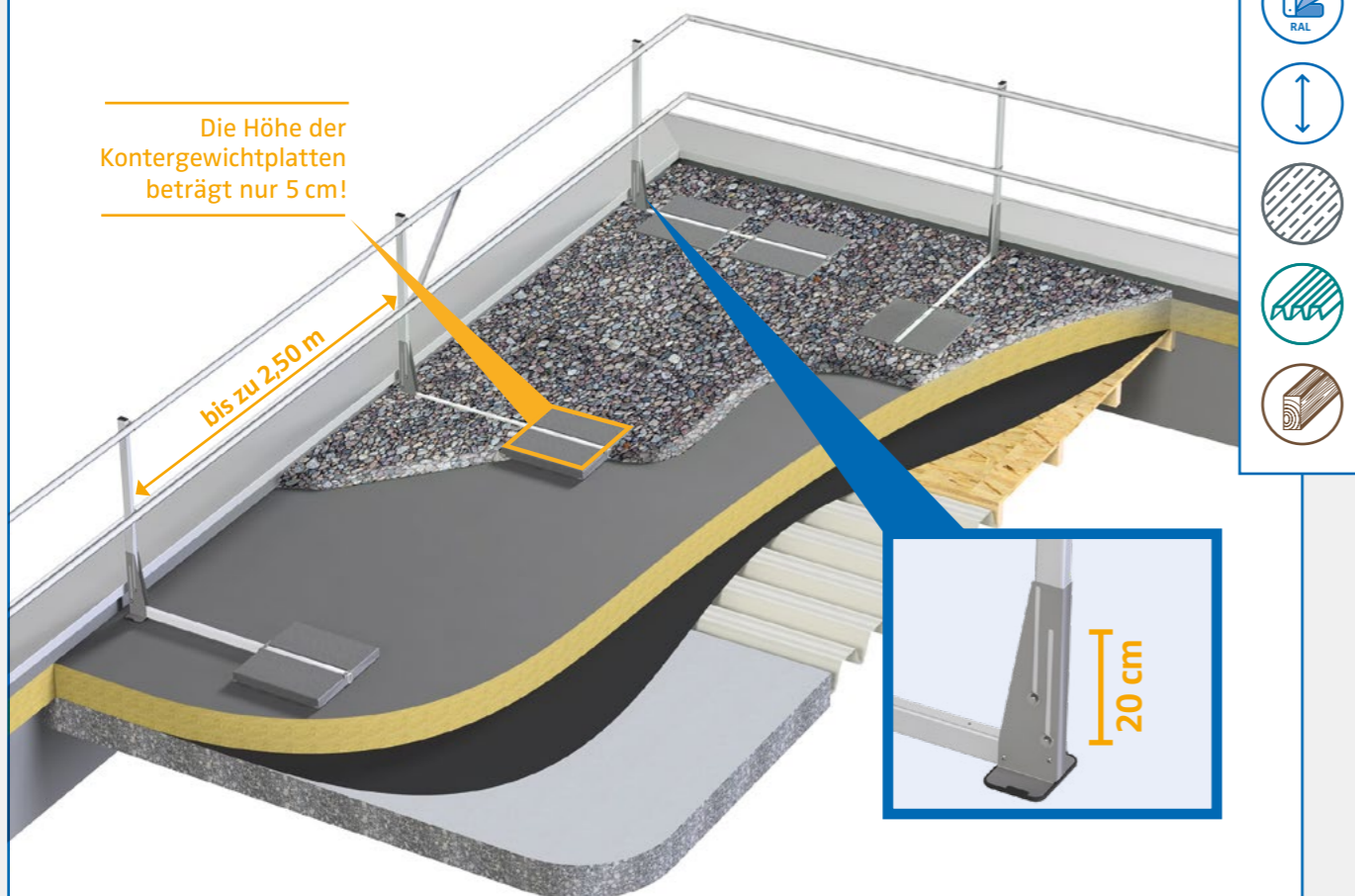

- ▶ Bis zu 20 cm Höhenanpassung möglich
- ▶ Ballastierung mit Betongehwegplatten (25 x 50 cm)



Landeshauptarchiv, Potsdam



Steffen Holzbau s.a., Grevenmacher

LUX-top® G-T HA green

Feststehend, für den Einsatz auf Gründächern

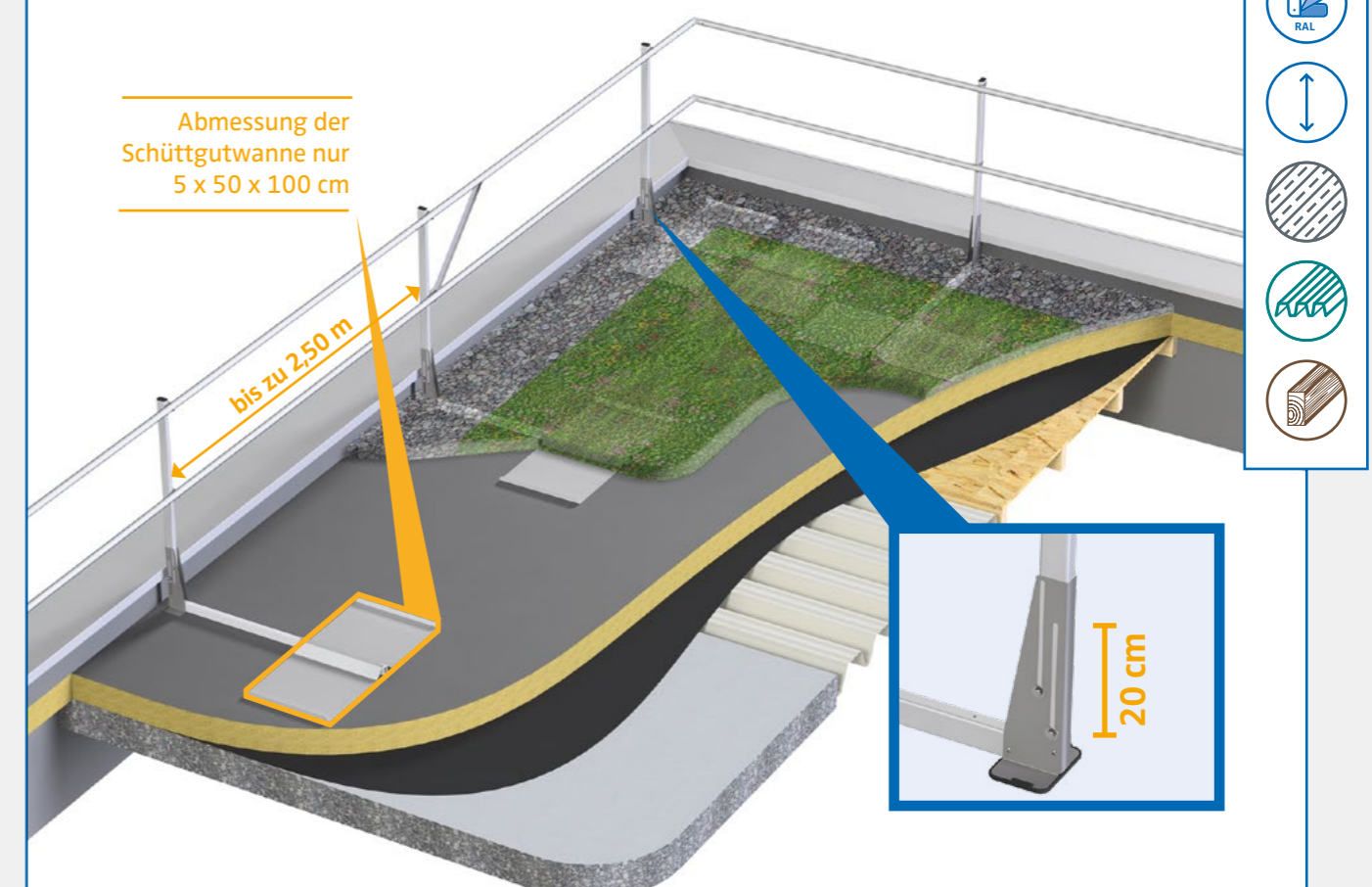

- ▶ Bis zu 20 cm Höhenanpassung möglich
- ▶ Im Gründach integrierbar (keine Stolpergefahr)
- ▶ Ballastierung durch Dachbegrünungssubstrat / anderes geeignetes Schüttgut
- ▶ Schüttgut-Flächengewicht (trocken) von min. 67 kg/m² erforderlich



Landeshauptarchiv, Potsdam

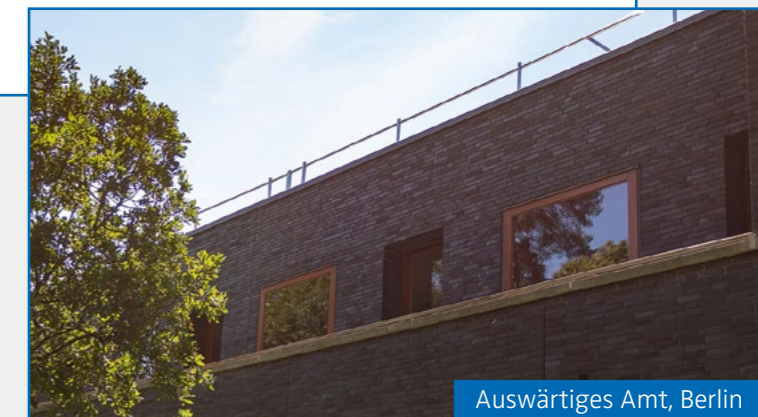

Auswärtiges Amt, Berlin

LUX-top® G-T

Neigbar oder umklappbar,
für den Einsatz auf Flachdächern

Die Höhe der
Kontergewichtplatten
beträgt nur 5 cm!

bis zu 2,50 m



Gebogene Geländerpfosten
(bis zu 30°) möglich

- ▶ Bei Bedarf 15° und 30° neigbar
- ▶ Auch als Wartungs-, Flucht- und Rettungsweg nach DIN14094-2 zulässig
- ▶ Sicheres Nutzungskonzept durch LUX-top® G-T Aufstellhilfe
(siehe auch Zubehör S.15)



Schweiz



Aufstellhilfe siehe S.15

Auswärtiges Amt, Berlin

DIREKTBEFESTIGUNG

Direkt oder mittels Adapterplatten geeignet für die Montage auf vielen tragfähigen Untergründen

LUX-top® G-T DIREKT

Zur Direktmontage

bis zu 2,50 m

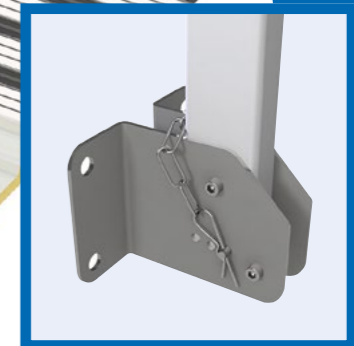

- ▶ Bei Bedarf 15° und 30° neigbar / umklappbar
- ▶ Montage mittels verschiedener Adapterplatten auf vielen tragfähigen Untergründen möglich



Sonderkonstruktionen möglich!

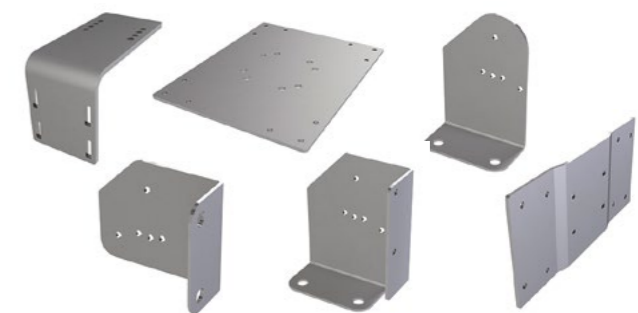

Durch Adapterplatten auf einer Vielzahl von Untergründen einsetzbar

LUX-top® G-T DIREKT AT

Zur Direktmontage auf der Attika
(gedämmt oder ungedämmt)

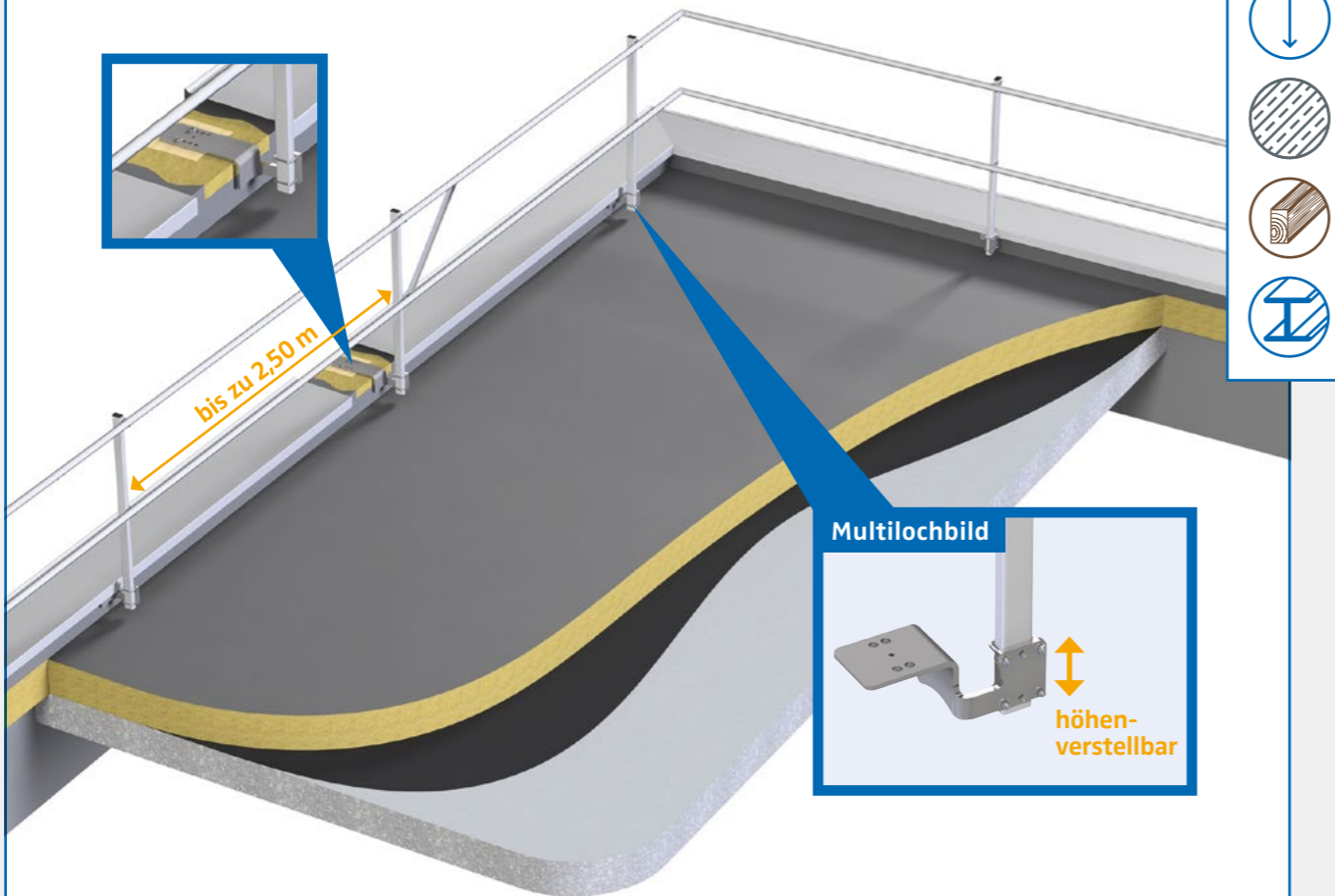

- ▶ Durch Höhenverstellung parallel zur Attika ausrichtbar
- ▶ Passt ohne Mehraufwand unter handelsübliche Attika-Abdeckungen
- ▶ Montageschritte optimal an den Bauablauf angepasst
- ▶ Befestigung außerhalb der wasserführenden Ebene

i Schon während der Bauphase als Seitenschutz verwendbar



Passt unter handelsübliche Attika-Abdeckungen



Globus GmbH, Roggentin

LUX-top® G-T DIREKT WD II

Zur Direktmontage auf
wärmegeämmten Flachdächern

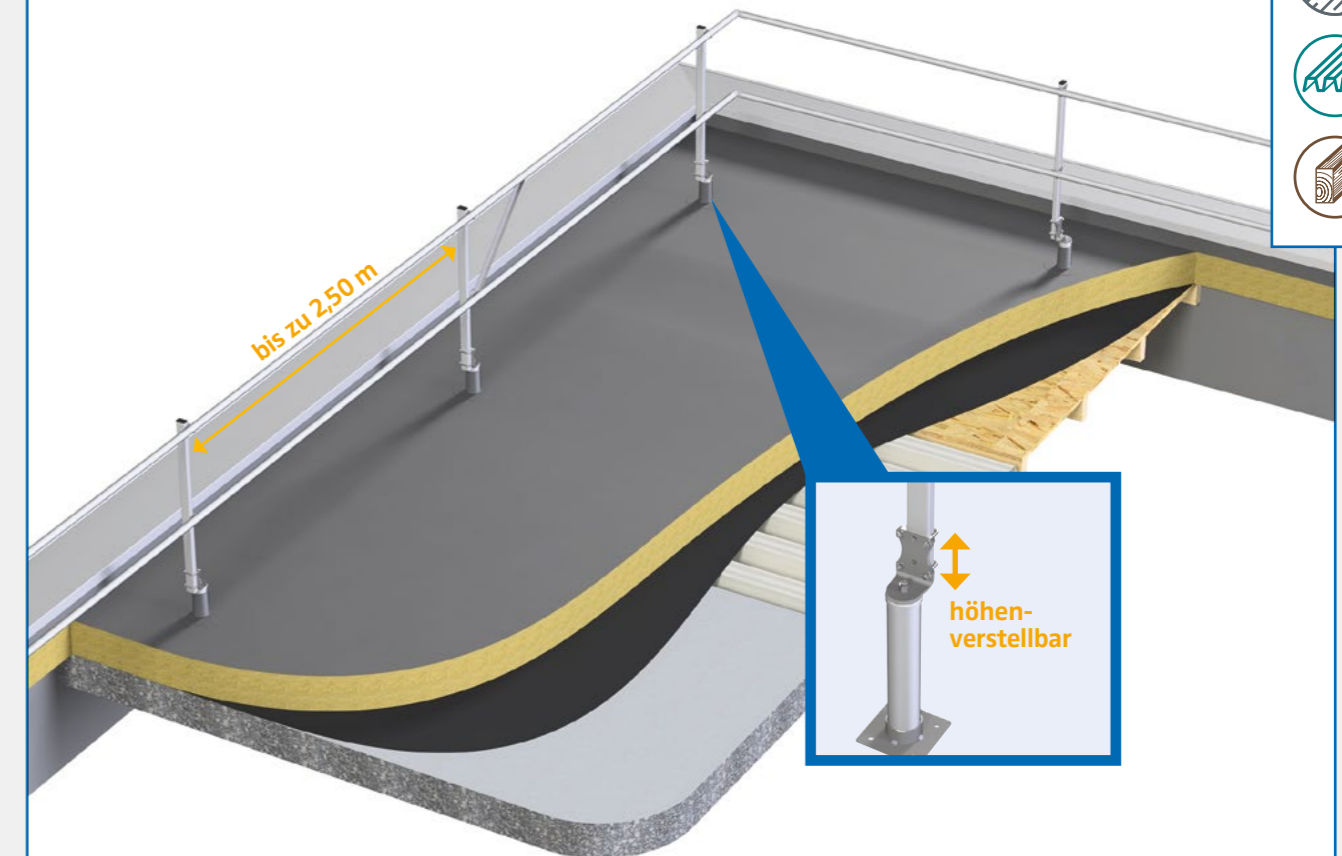

- ▶ Durch Höhenverstellung parallel zur Attika ausrichtbar
- ▶ Innengeämmte Haltefüße individuell anpassbar
- ▶ Einfache Abdichtung durch runde Formteile



Kreativzentrum Dresden



DHL GmbH, Bruchsal

LICHTKUPPELN, FLUCHTWEGE UND SONDERKONSTRUKTIONEN

LUX-top® G-T DIREKT LIKU

Zur Absicherung von Belichtungselementen

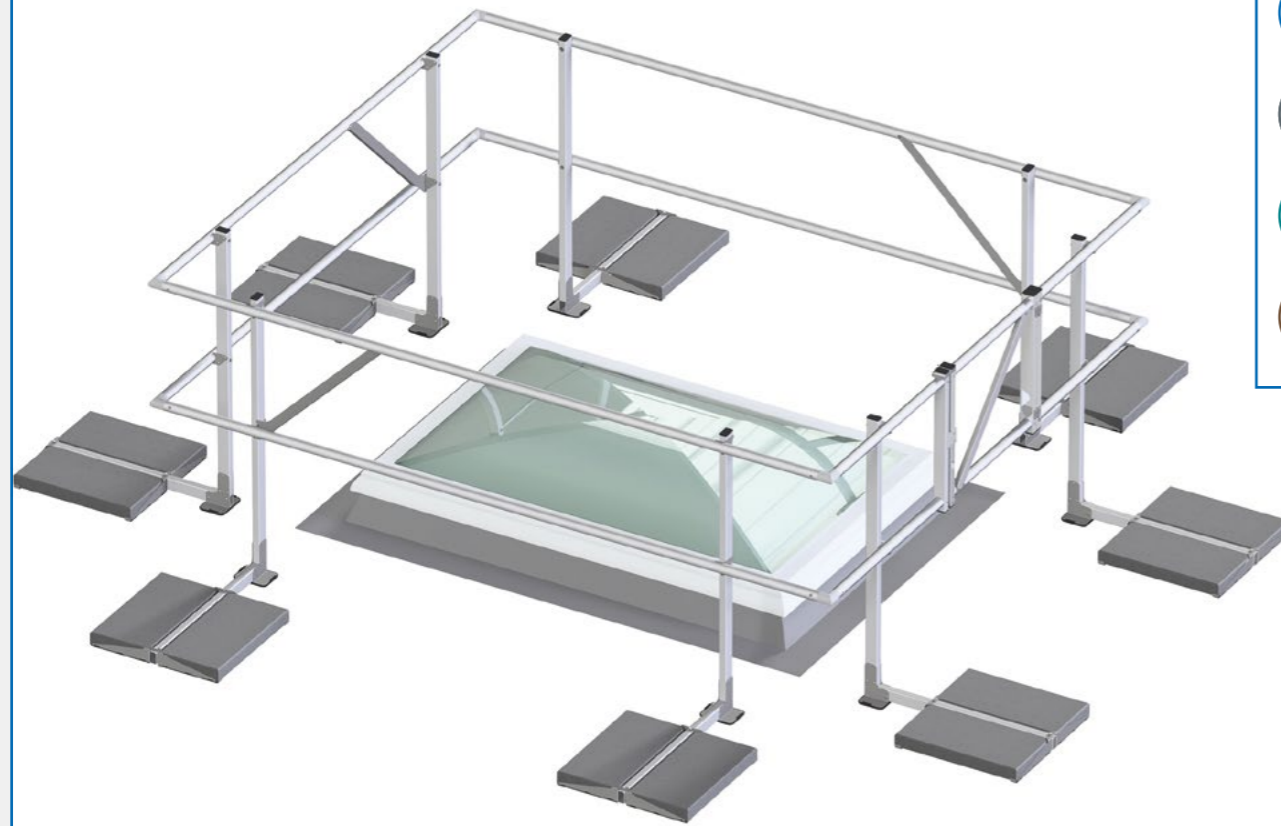

- ▶ Standardmäßig lichte Öffnungsweiten:
1,95 x 2,75 m (S)
2,75 x 2,75 m (M)
2,75 x 4,75 m (L)
4,75 x 4,75 m (XL)
- ▶ Weitere lichte Öffnungsweiten auf Anfrage
- ▶ Mit Zugangstür auch für Dachausstiege nutzbar



Dachzustieg, Schweiz



Landeshauptarchiv, Potsdam

Fluchtweg mit LUX-top® G-T

Mit Betongehwegplatten Fluchtweg gestalten

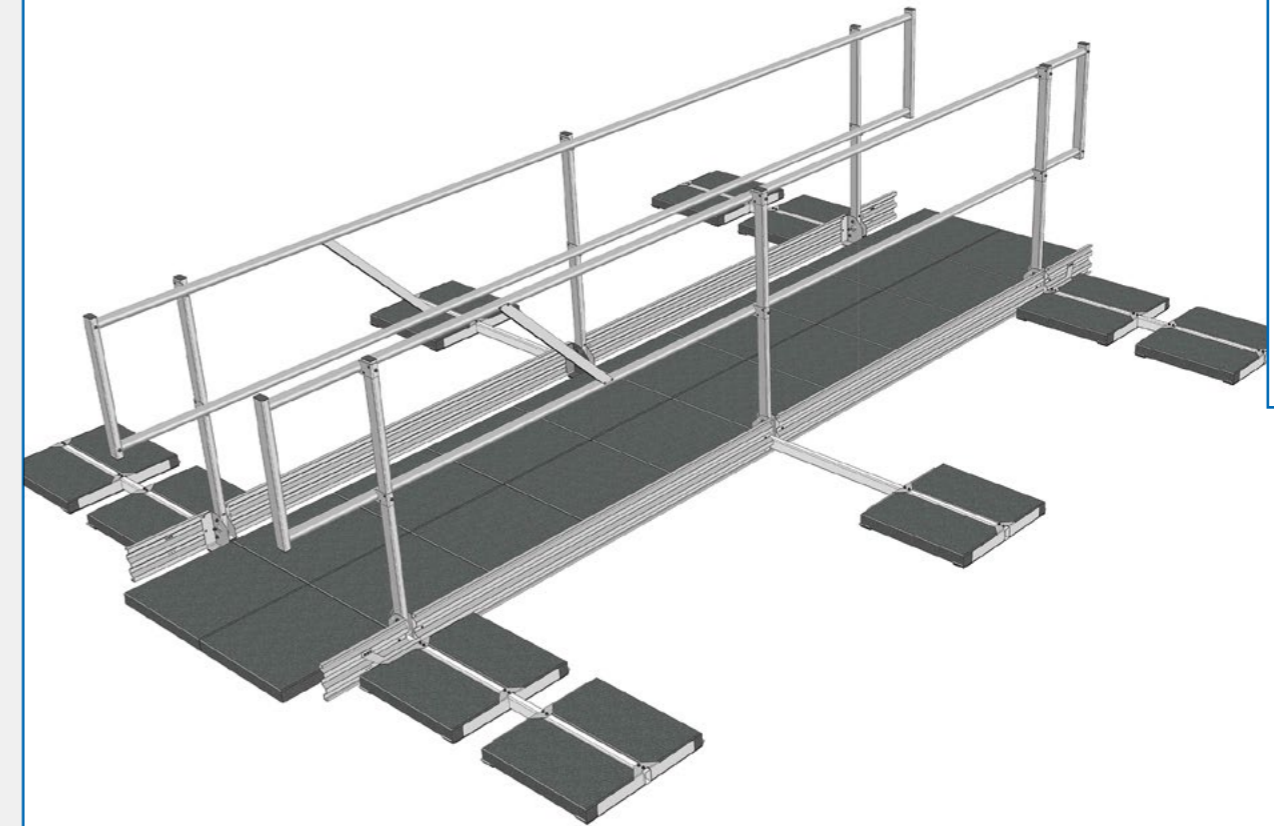

- ▶ Betongehwegplatten (25 x 50 cm)
> Keine Sondermaße, nachhaltig, umweltfreundlich
- ▶ Innen liegende Ballastierung auf Anfrage



Pulverbeschichtetes System, Schweiz



Innen liegende Ballastierung

Neuigkeiten und Produktverbesserungen

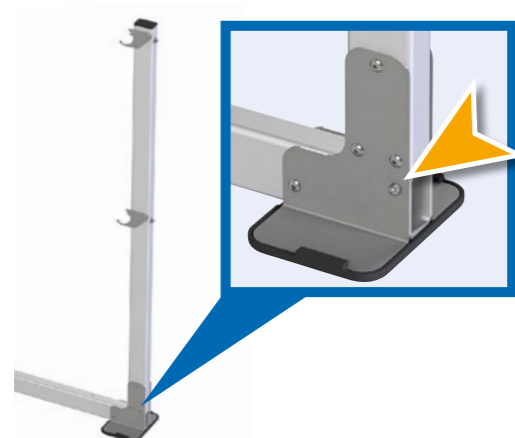

LUX-top® G-T QUICK

Schnelle, wirtschaftliche Montage dank Steckverbindungen (Plug & Safe)



LUX-top® G-T HA

Bis zu 20 cm Höhenanpassung möglich



Schutzkappe als Trennlage (aus Polypropylen)

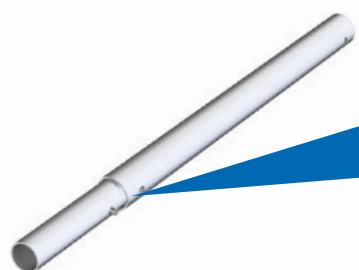

LUX-top® HOLMVERBINDER QUICK

Schnelle, wirtschaftliche Montage dank Steckverbindungen (Plug & Safe)

ZUBEHÖR/OPTIONEN



LUX-top® G-T GEBOGENE GELÄNDERPFOSTEN
bis zu 30° geneigt



LUX-top® G-T ZUGANGSTÜREN
Zugangstüren für LUX-top® Geländersysteme



LUX-top® G-T AUFSTELLHILFE
Zum sicheren Aufstellen und Abklappen von Geländersystemen ohne zusätzliche Sicherungsmaßnahmen (PSAgA)



LUX-top® G-T VERLEGEHILFE
Ermöglicht das schnelle und parallele Aufstellen (verstellbar)



LUX-top® G-T BORDBRETT
Verhindert das Herabfallen von Gegenständen bei Attikahöhen kleiner 150 mm

Mehr online

Mehr über unsere Produkte und das umfangreiche Zubehörangebot finden Sie online.



QUICK-DOKU

Einfache und übersichtliche Dokumentation der Befestigung von LUX-top® Anschlageneinrichtungen – mit unserer QUICK-DOKU App



- ▶ Schnell und unkompliziert
- ▶ Optimiert für Desktop, Smartphone und Tablet
- ▶ PDF-Ausgabe der kompletten Dokumentationsunterlagen
- ▶ In 7 Sprachen
- ▶ Über 15.000 erstellte Dokumentationen

www.quick-doku.eu



Schnelle, einfache und
übersichtliche Dokumentation –
mit unserer
QUICK-DOKU App:
www.quick-doku.eu



ST QUADRAT Fall Protection S.A.

45, rue Fuert
5410 Beyren
Luxemburg
t: +352 28 330 – 0
e: info@lux-top.com

www.lux-top.com

Stand: 2023/01